

Service Bulletin

Lokaliseren van storingen

Reparatie

Onderhoud

HFD.GR.

8

GROEP

81

NO.

210

DATUM

December 1996

BETR.

Gaten boren voor
voorruiwiserassen

200

Dit Service Bulletin vervangt de eerdere uitgave van september 1996, 8-81-210, die u dient weg te gooien.
XX

Gaten boren voor voorruitwiserassen

De als vervangingsonderdeel verkrijgbare voorruitspinning wordt geleverd zonder de gaten voor de ruitenwissers. Dit Service Bulletin bevat een aantal mallen en instructies voor de aftekening van de gaten en de juiste positionering hiervan.

Mallen voor het markeren van de gaten:

Auto's met stuur links Modeljaar -1985		Auto's met stuur rechts Modeljaar -1985	
Linker as Mal 1	Rechter as Mal 2	Linker as Mal 3	Rechter as Mal 4
Modeljaar 1986-		Modeljaar 1986-	
Linker as Mal 5	Rechter as Mal 6	Linker as Mal 7	Rechter as Mal 8

Kopieer de mallen op een transparant of een overhead sheet.

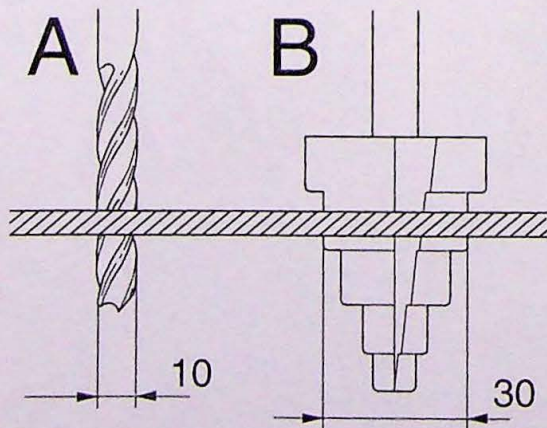

8100434A

Gaten boren met een conische boor

- Plaats de transparante mal (of oude voorruitspinning) op de nieuwe voorruitspinning.
- Markeer de gaten.
- Boor de pasgaten.
- Boor de gaten uit tot $\varnothing 30$ mm met behulp van een conische boor. **Gebruik geen gatzaag!**
- Vijl de randen af.

Servicepersoneel: Rondsturen, lezen en ondertekenen.

Service- chef	Magazijn- chef	Werkplaats- chef	Werkplaats- voorman	Servicemonteurs						

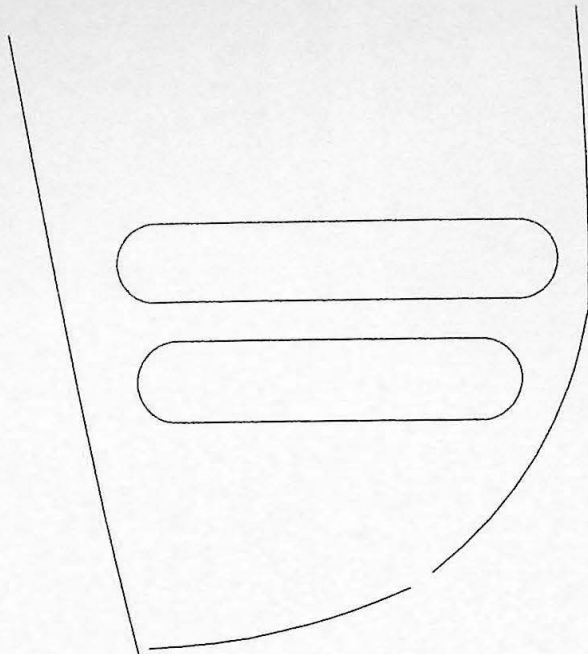

-1985

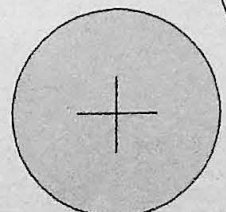
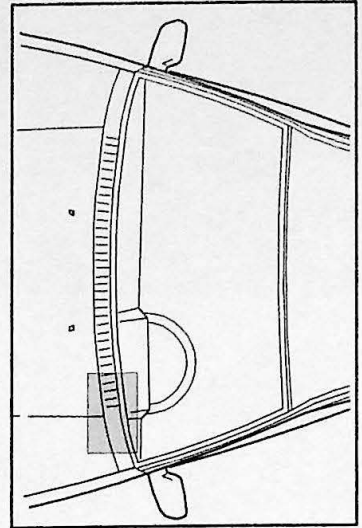

Mal no. 1: Linker voorruitwischer
auto's met stuur links -1985

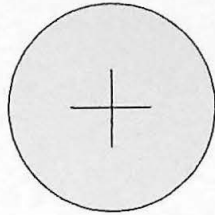

-1985

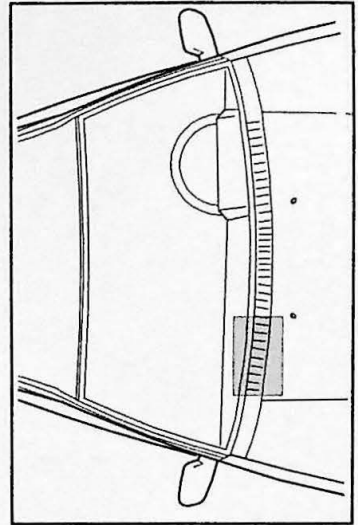

Mal no. 2: Rechter voorruitwiser
auto's met stuur links -1985

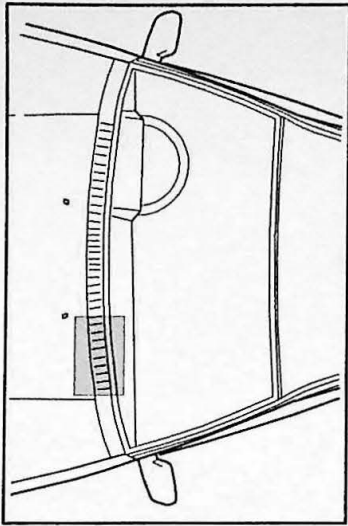

-1985

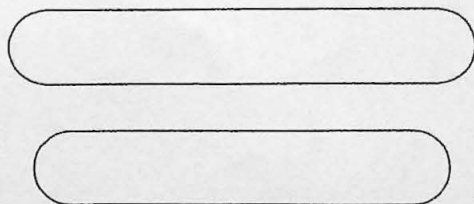
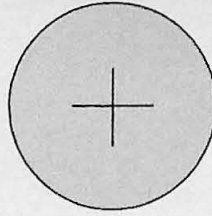

**Mal no. 3: Linker voorruitwischer
auto's met stuur rechts -1985**

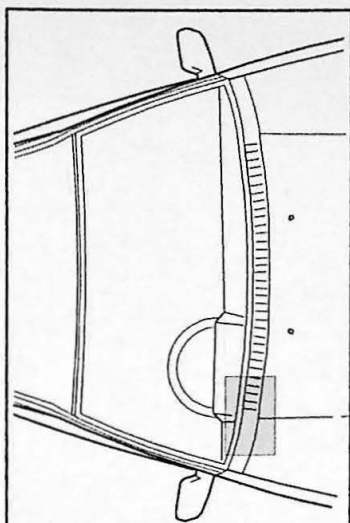
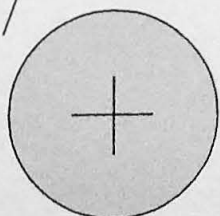
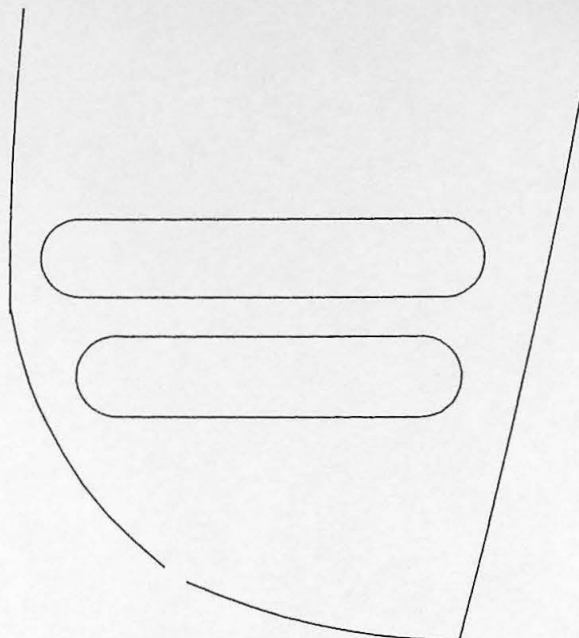
**-1985****Mal no. 4: Rechter voorruitwisser
auto's met stuur rechts -1985**

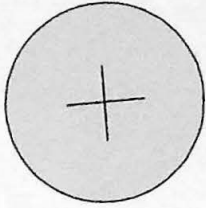

1986-

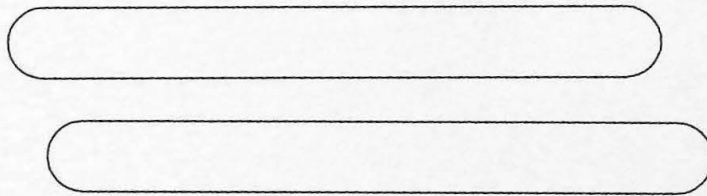
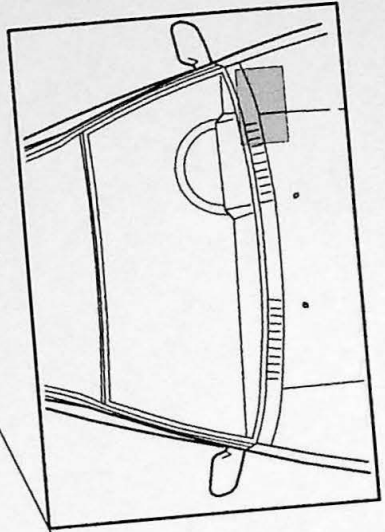

Mal no. 5: Linker voorruitwischer
auto's met stuur links 1986-

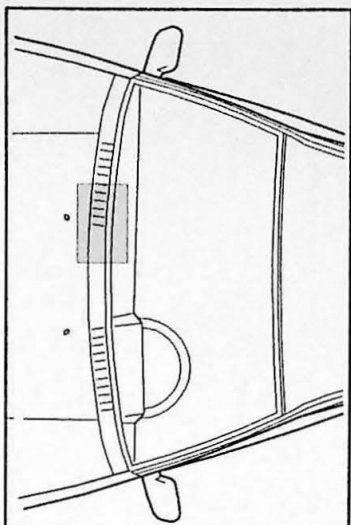
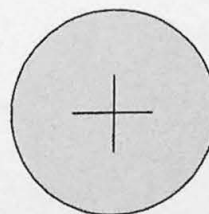
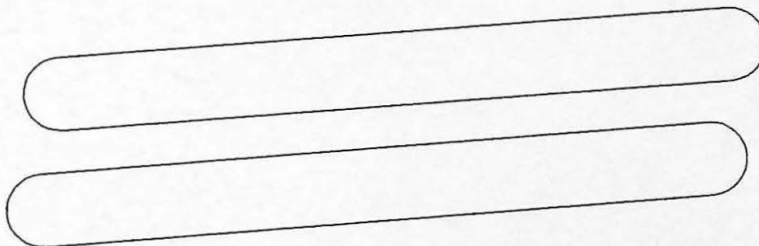
**1986-**

Mal no. 6: Rechter voorruitwischer
auto's met stuur links 1986-

1986-

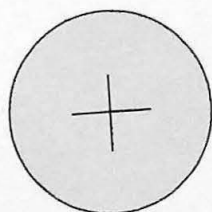
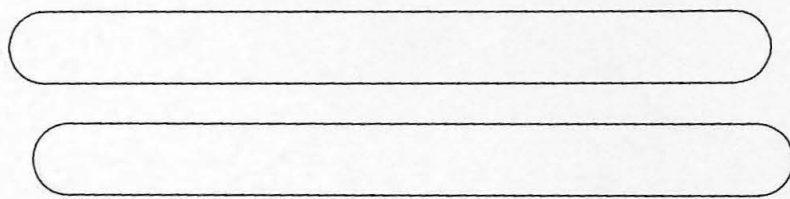
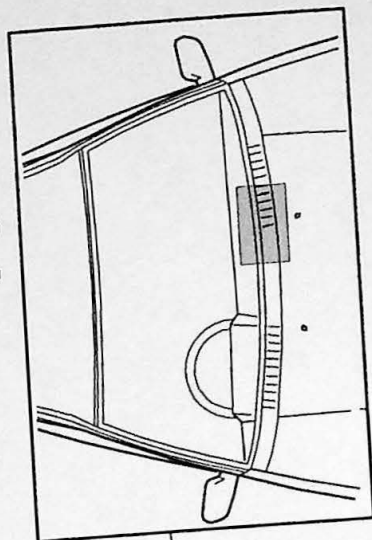

Mal no. 7: Linker voorruitwiser
auto's met stuur rechts 1986-

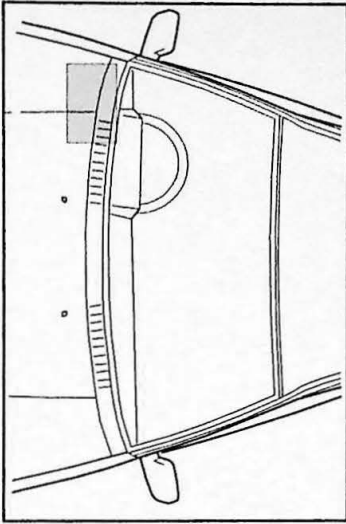
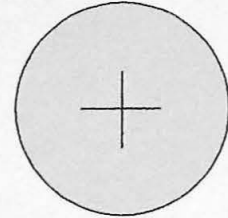
**1986-**

Mal no. 8: Rechter voorruitwiser
auto's met stuur rechts 1986-