

# Servicehandboek

Lokaliseren van storingen

Constructie

Reparatie

Werking

Onderhoud

TP 8702071

Hoofdgroep 8 (87)

Klimaatbeheersing

200 1975-1993

# VOLVO

## Luchtdistributie 1975-1980

### Buitenste ventilatiemond, vervangen

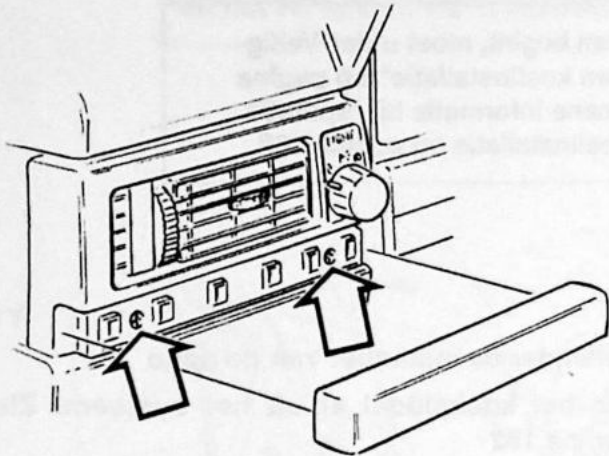

S131999

Z1

**Verwijder:**

- de knop van de lichtsakelaar
- de strip onder de mond
- beide bevestigingsbouten van de mond. Trek de mond los.

Z2

**Breng de mond, de strip en het lichtknopje aan**

### Middelste ventilatiemond en/of luchtkanaal, vervangen

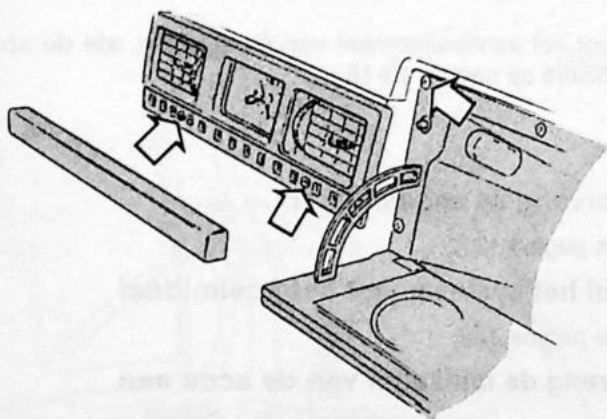

S131866

AA1

**Verwijder:**

- de minkabel van de accu
- het handschoenenkastje
- de strip onder de monden
- de bevestigingsbouten. Trek de monden eruit.

AA2

**Verwijder het luchtkanaal tussen de verwarming en de ventilatiemonden**

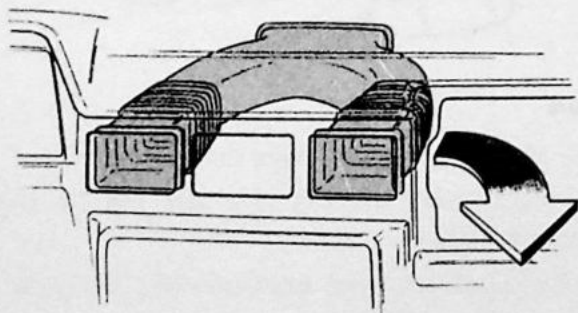

S132009

AA3

**Breng het luchtkanaal aan**

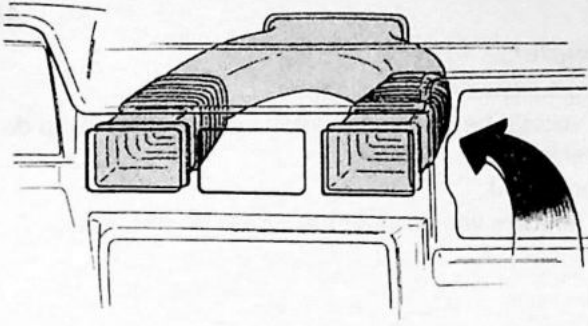

S132010

AA4

**Breng aan:**

- de ventilatiemonden
- de strip onder de monden
- het handschoenenkastje
- de minkabel van de accu.

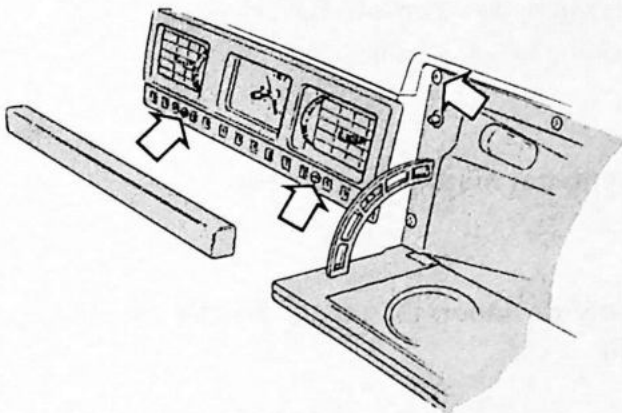

S131866

## Luchtkanaal van de achterste vloer, vervangen

*Schuif de stoel in de voorste stand*

AB1

**Verwijder:**

- de bevestigingsbout die het achterste kanaal vasthoudt
- het achterste kanaal.

AB2

**Breng het nieuwe kanaal aan**

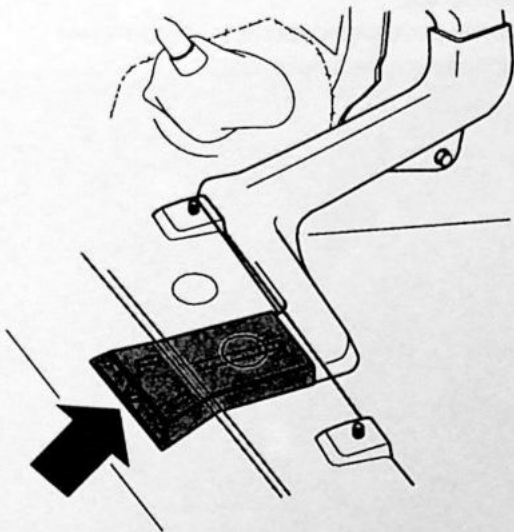

87001739A

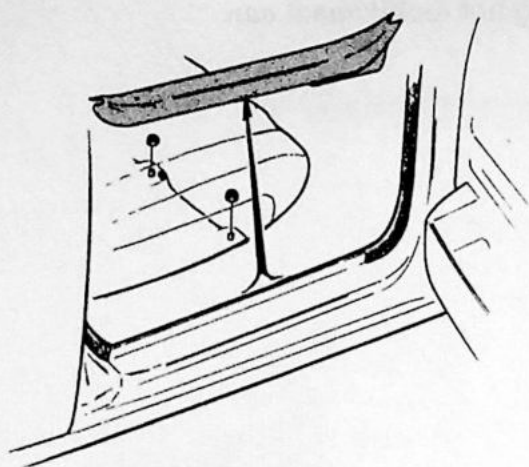

S131998

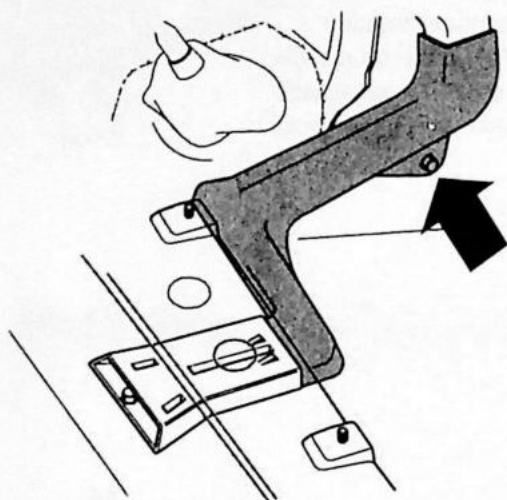

8701738A

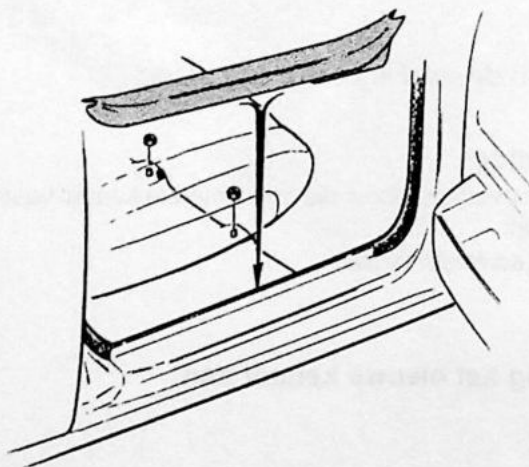

S131964

Schuif de stoel terug naar achteren

AB3

**Verwijder:**

- de geluidswal en het zijpaneel
- de voorste bevestigingsbouten van de stoel. Klap de stoel iets naar achteren
- drempellijst
- de houders van de vloermat. Vouw de mat opzij.

AB4

**Verwijder het voorste luchtkanaal**

Maak de bevestigingsbout los.

AB5

**Breng het nieuwe kanaal aan**

AB6

Vouw de vloermat terug. Breng de houders aan

AB6

**Breng aan:**

- de drempellijst
- de voorste bevestigingsbouten van de stoel
- het zijpaneel en de geluidswal.

## Luchtdistributie 1981- Buitenste ventilatiemond, vervangen

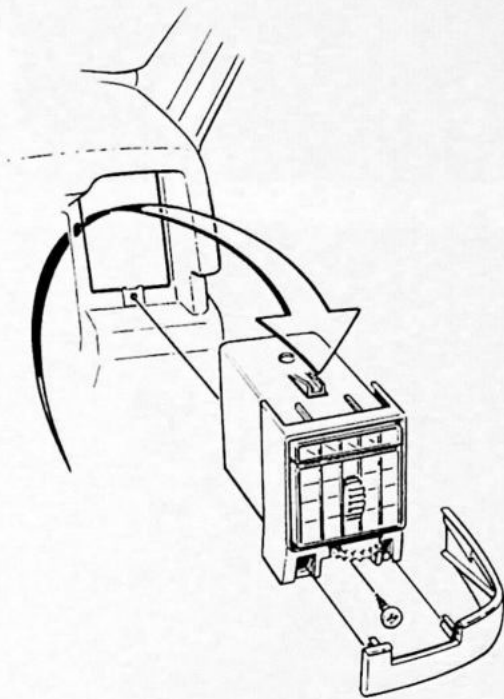

S131958

AC1

**Verwijder de strip onder de mond**

Buig deze voorzichtig met een schroevendraaier.

AC2

**Verwijder de bouten die de mond vasthouden.  
Druk de klem boven de mond omlaag en trek deze eruit**

**Aanbrengen**

AC3

**Druk de mond omlaag en draai de bout vast**

Breng de strip onder de mond aan.

## Middelste ventilatiemond en/of luchtkanaal, vervangen



S131899

AD1

**Verwijder:**

- de minkabel van de accu
- het handschoenenkastje.

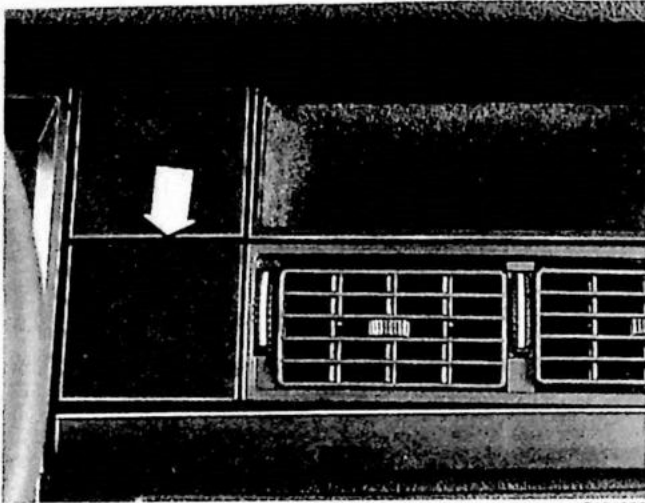

S131900

AD2

**Verwijder het deksel van het extra instrument**

Buig deze voorzichtig met een schroevendraaier.

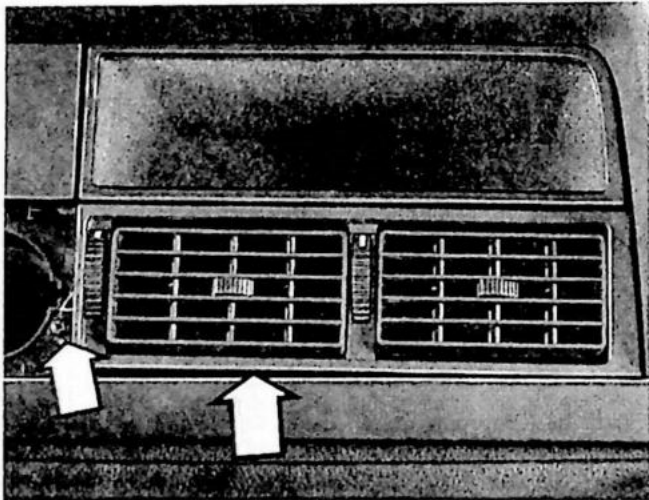

S131897

AD3

**Verwijder:**

- het frame voor de middelste ventilatiemonden
- de bevestigingsbouten voor de monden
- de monden.

AD4

**Verwijder het luchtkanaal tussen de verwarming en de ventilatiemonden**



S131961

AD5

**Breng het luchtkanaal aan**

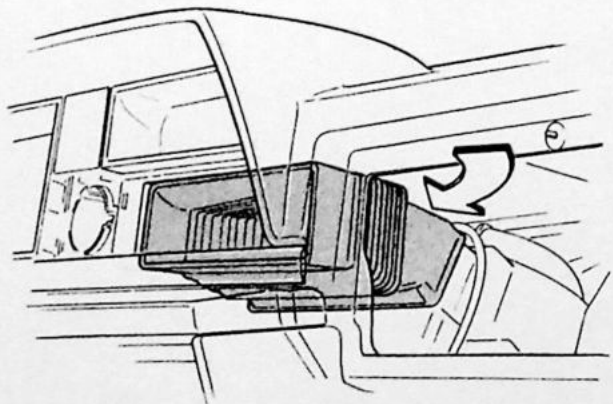

S131960

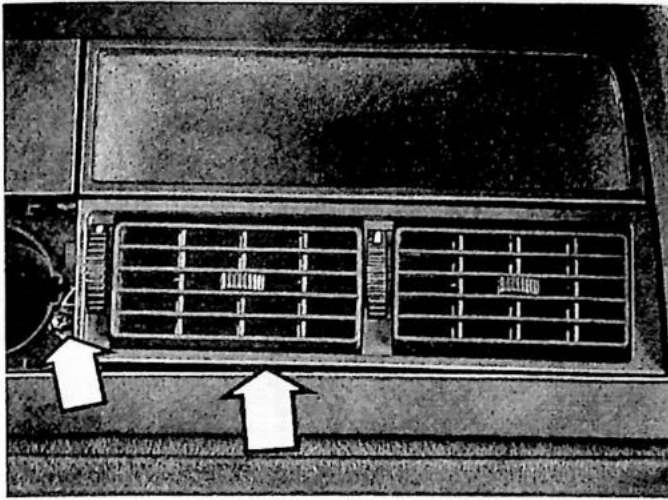

S131897

AD6

- Breng aan:**
- de ventilatiemonden
  - het frame om de monden heen.

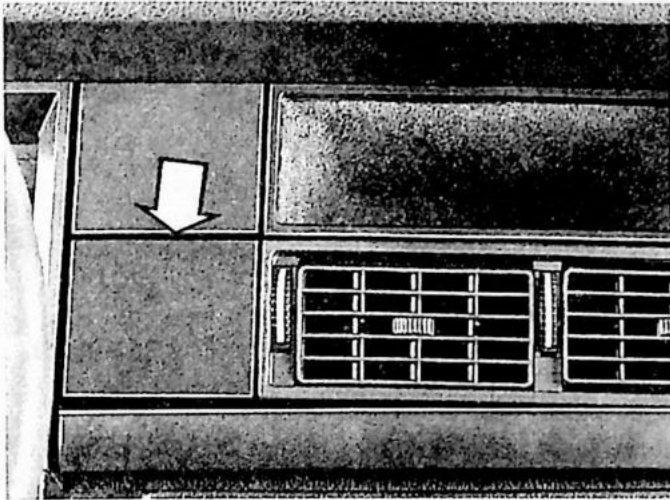

S131900

AD7

- Breng het deksel van het extra instrument aan**

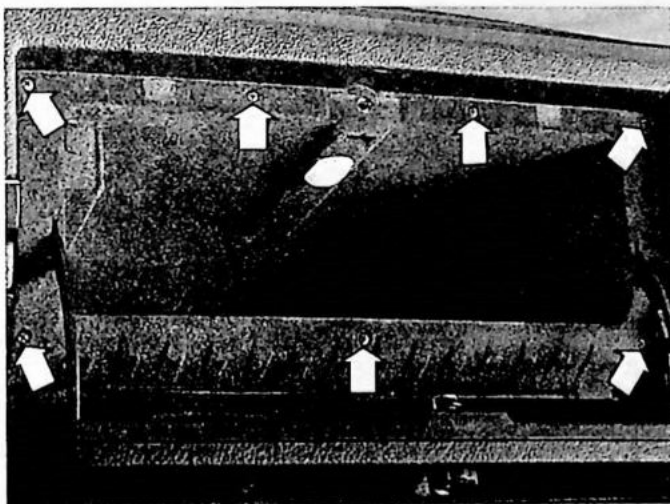

S131899

AD8

- Breng aan:**
- het handschoenenkastje
  - de minkabel van de accu.

## Luchtkanaal voor het achterste vloergedeelte, vervangen

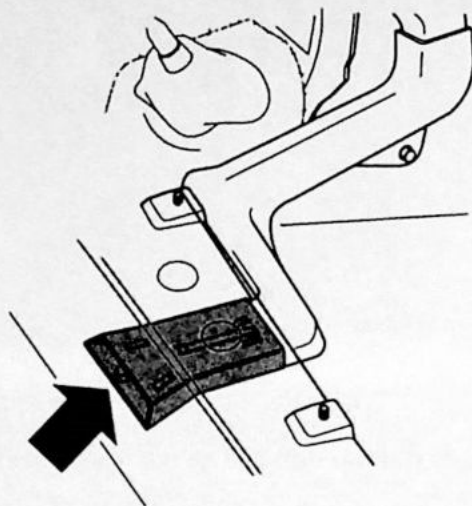

8701739A

*Schuif de stoel in de voorste stand*

AE1

**Verwijder:**

- de bevestigingsbout die het achterste kanaal vasthoudt
- het kanaal.

AE2

**Breng het nieuwe kanaal aan**

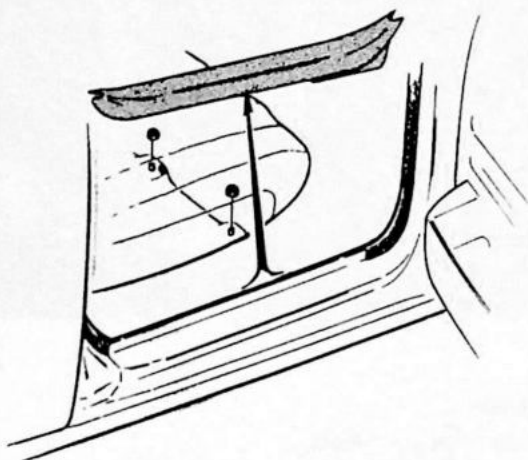

S131998

*Schuif de stoel weer naar achteren*

AE3

**Verwijder:**

- de geluidswal en het zijpaneel
- de voorste bevestigingsbouten van de stoel. Klap de stoel iets naar achteren
- de drempellijst
- de houders van de vloermat. Vouw de mat opzij.

AE4

**Verwijder het voorste luchtkanaal**

Verwijder de bevestigingsbout.

AE5

**Breng het nieuwe kanaal aan**

AE6

**Vouw de vloermat terug. Breng de houders aan**

AE7

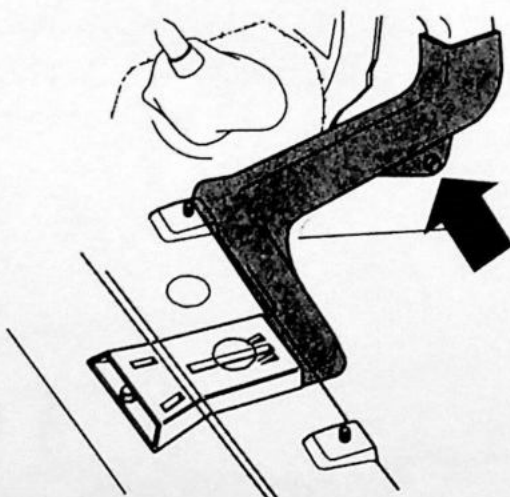

8701738A

**Breng aan:**

- de drempellijst
- de voorste bevestigingsmoeren van de stoel
- het zijpaneel en de geluidswal.