

PRODUKT	HOOFD GROEP	GROEP
P	2	23
BETR.	NO.	
Brandstofsysteem B 172 motor	4	
340	DATUM	
	Juni 86	

Service Bulletin

Pagina 1 van 5

Dit Service Bulletin is een aanvulling op het Servicehandboek Reparatie en onderhoud, Hoofdgroep 2(23-29) Motor B 172, 340, 1985-19..

XX

Brandstofsysteem B 172 motor

Indien er motorproblemen worden veroorzaakt door het brandstofsysteem, moeten de volgende controles en/of correcties uitgevoerd worden. Zie handelingen A1 t/m A18. Alle handelingen **moeten** uitgevoerd worden.

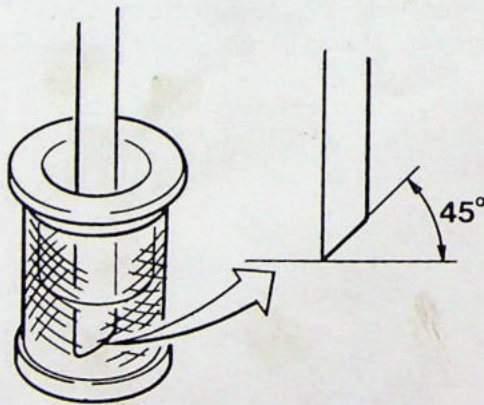

42 630

A1 Aanzuigpijp van tankelement corrigeren en zeef controleren tot chassisnummer 213518

Zaag de aanzuigpijp aan de opening af onder een hoek van 45°.
Maak de aanzuigpijp met perslucht goed schoon.
Vernieuw de zeef (O/N 334 2713-9) als deze vervuild is.

A2

Benzineleidingen controleren tot chassisnummer 146 032

Controleer of de benzineleidingen niet geknikt zijn.
Let op: dat de leiding niet aanligt tegen de verwarmingsslang.
Corrigeer indien nodig de routing van de benzineleidingen en verbindingen.

A3

Dampafscheider controleren tot chassisnummer 135 092

Verwijder de slangen van de dampafscheider. Controleer de verbindingspijpen op vervorming (door te sterk aangehaalde slangklemmen).

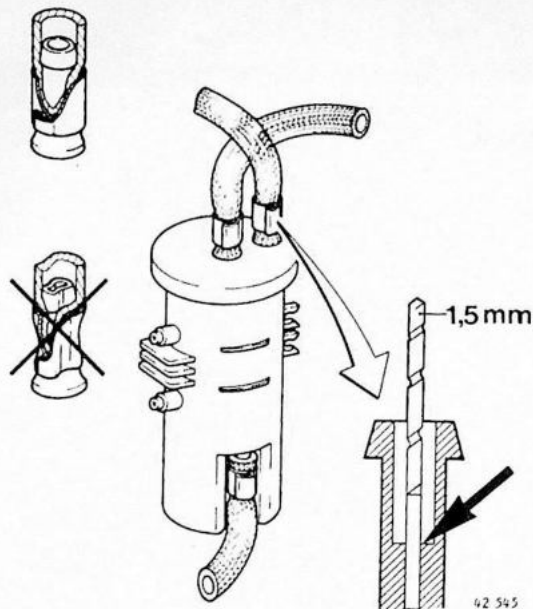

Controleer de opening in de terugvoerpijp met een boor van 1,5 mm (zie afbeelding). Als de opening groter is, vermindert de benzinedruk op de vlotternaald.

Vernieuw de dampafscheider (O/N 321 1114-8) bij vervorming van verbindingspijpen of te grote opening in de terugvoerpijp. Plaats nieuwe slangklemmen met inlage (O/N 312 0438-1).

De volgende handelingen (A4-A14) betreffen het modificeren van de carburateur vanaf modeljaar 1986. Als er een verfstip of sticker op de aangegeven plaats is aangebracht (zie handeling A18), is de modificatie al uitgevoerd.

Om de handelingen (A5-A13) te kunnen uitvoeren, moet de carburateur verwijderd worden. De benodigde onderdelen bij deze handelingen zijn tijdelijk als set (O/N 334 2834-3) verkrijgbaar.

Deze set bestaat uit de volgende onderdelen:

Benaming	Volvo O/N
Clip	334 2622-2
Acceleratiesproeier 35/35	334 2770-9
Emulsiepijp ZY 185	334 2835-0
Sticker (voor markering)	
Speciaal gereedschap (drevel) voor afdichtingspijp.	

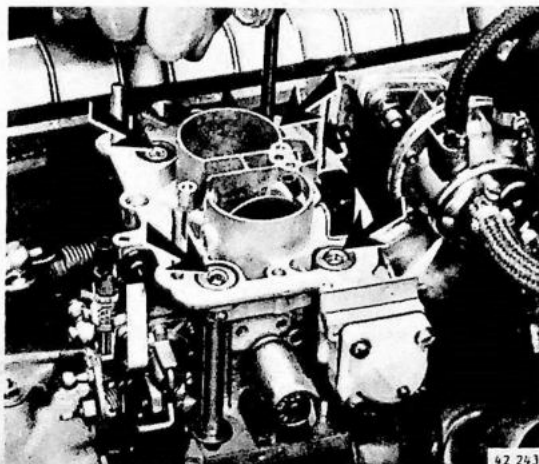

A4

Carburateur verwijderen

Zie Servicehandboek Reparatie en onderhoud Hoofdgroep 2(23-29), Motor B 172 340, 1985-19.., handelingen B1 t/m B4.

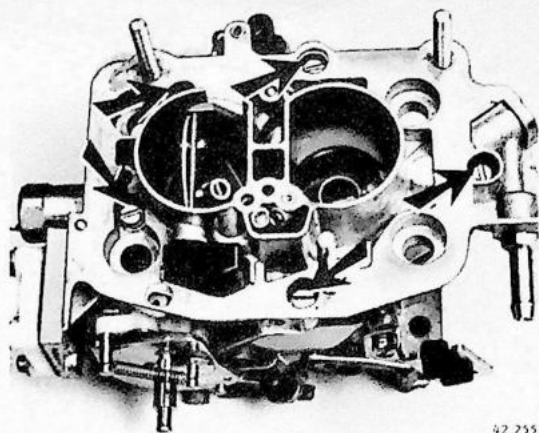

42 255

A5

Deksel van de vlotterkamer

Verwijder de vijf bevestigingsschroeven.
Neem het deksel rechtstandig van de vlotterkamer.

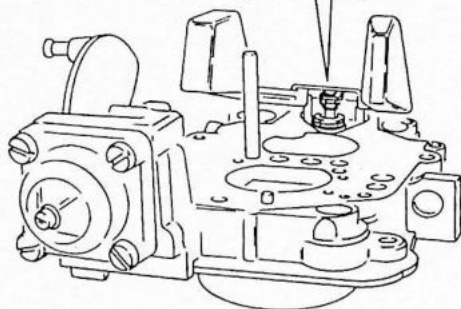
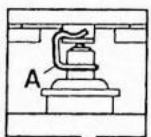

42 628

A6

Clip op vlotternaald aanbrengen (indien niet aanwezig)

Breng clip (A) aan op de naald en haak hem op de vlotterarm.

Let op dat de clip niet vervormd wordt.

Bij het afstellen van de vlotterhoogte moet de clip vrijliggen.

Opmerking: de voorgespannen naaldkogel kan alleen goed werken als deze niet geklemd zit tussen naald en vlotterarm.

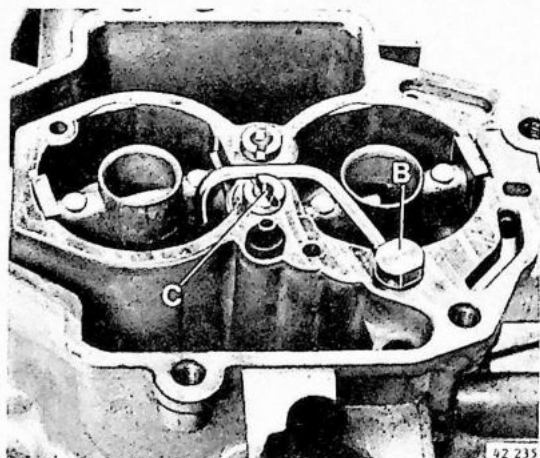

42 235

A7

Acceleratiesproeier vernieuwen

Verwijder sproeier met enkele injector (B) uit het carburateurhuis.

Druk de nieuwe sproeier met dubbele injector in het huis.

Let op de loop van de leidingen.

A8

Emulsiepijp van de eerste trap vernieuwen

Verwijder de emulsiepijp (C) uit het carburateurhuis.

Breng de nieuwe emulsiepijp aan.

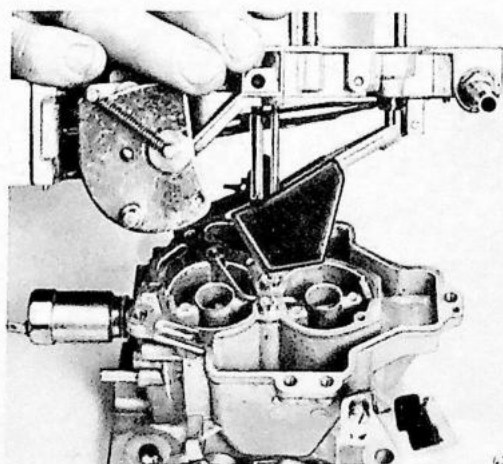

42 291

A9

Deksel op de vlotterkamer monteren

Zorg dat de vlotterarmen niet worden vervormd.
Zet de bevestigingsschroeven vast.

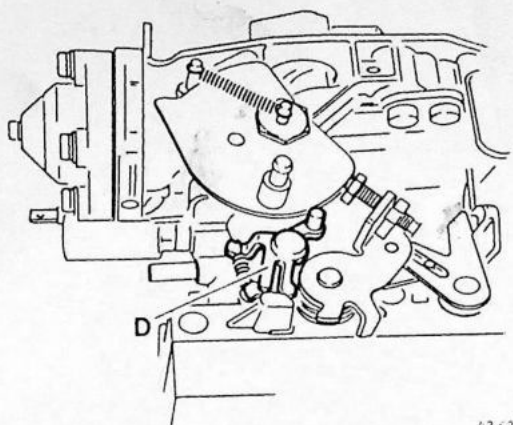

42 629

A10
Bedieningsmechanisme van smoorklep tweede trap controleren tot chassisnummer 185000

Controleer of het bedieningsmechanisme van de smoorklep tweede trap niet blijft hangen. Reinig het mechanisme (D) met een reinigingsmiddel en perslucht.

Vet het mechanisme in met Volvo vet (O/N 116 1034-2).

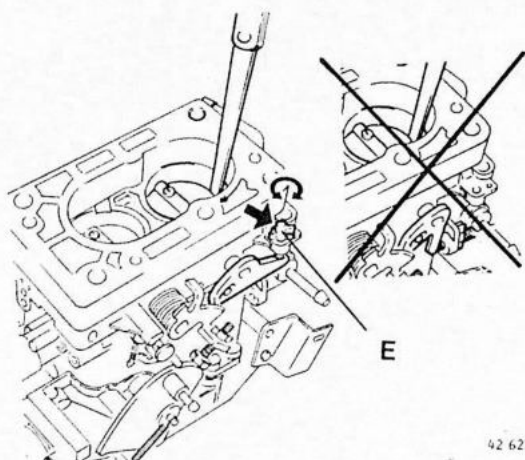

42 627

A11
Positie van smoorklep tweede trap afstellen indien stelschroef op de vloerplaat van carburateur is geplaatst

Breng een voelmaatje aan de zijde van de voorverwarmingsflens in bij de carterontluchting.

Stel de smoorklep met stelschroef (E) zo af, tot er een speling is van 0,05 mm tussen klep en venturi.

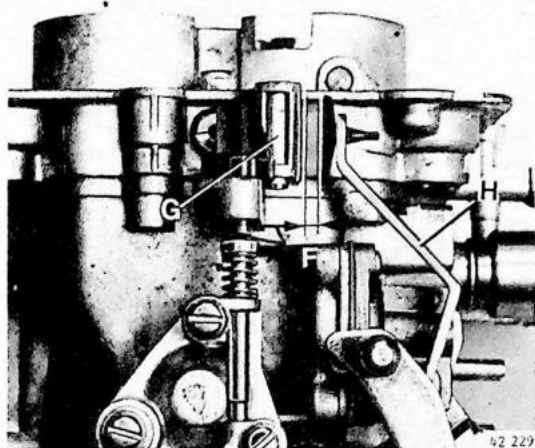

42 229

Vlotterkamerbeluchting aanpassen

A12

Tik de afdichtingspijp (F) van de vlotterkamer 4 mm naar beneden; gebruik hierbij het speciale gereedschap.

Beluchtungsklep vlotterkamer controleren

A13

De klep moet gesloten zijn bij het openen van de gasklep.

Opening (G) moet 2-3 mm bedragen bij gesloten gasklep.

Correcties kunnen worden uitgevoerd door arm (H) te verbuigen.

Carburateur aanbrengen

A14

Zie Servicehandboek Reparatie en onderhoud, Hoofdgroep 2(23-29) Motor B 172, 340, 1985-19., handeling B5

Haal de vier inbusbouten aan met 12 Nm (1,2 kgm).

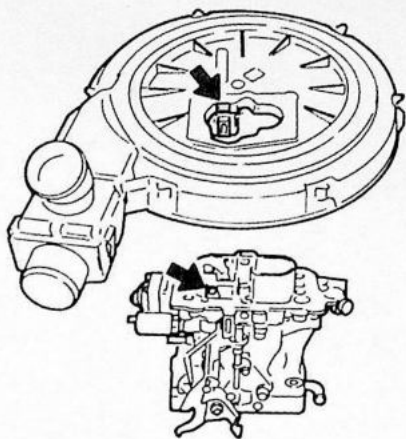

42 626

A15

Chokeklep op gangbaarheid controleren

Controleer de gangbaarheid van de choke-as of deze niet geklemd wordt door het luchtfilterhuis. Verwijder, indien nodig, een gedeelte uit de opening van het luchtfilterhuis bij de choke-as.

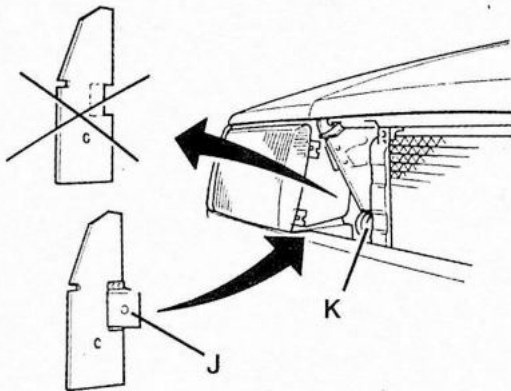

42 631

A16

Luchtgeleidingsplaat controleren tot chassisnummer 202200

Controleer of de luchtgeleidingsplaat (J) vóór de slangopening (K) zit, om direkte instroming van lucht te voorkomen.

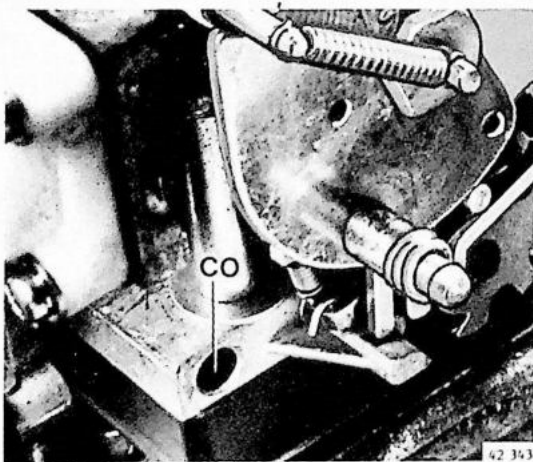

42 343

A17

CO-percentage afstellen

Stel het CO-percentage af op 1% bij een stationair toerental van 950 omw/min.

Opmerking: stel het CO-percentage nooit af met draaiende elektrische ventilator.

Breng een nieuwe zegeldop aan.

A18

Markering op de carburateur aanbrengen

Markeer de carburateur zodat het herkenbaar is, dat de wijzigingen zijn uitgevoerd.

Breng op de voet aan de zijde van de elektrische sproeier de sticker (L) aan (zie afbeelding).

Ter herkenning dat de carburateur vanaf de fabriek is gemodificeerd, is een verfstip (M) op de voet aangebracht (zie afbeelding).

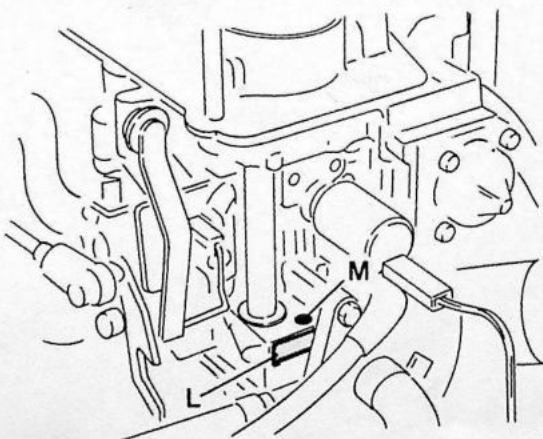

42 632