

GRUPP 2A-D

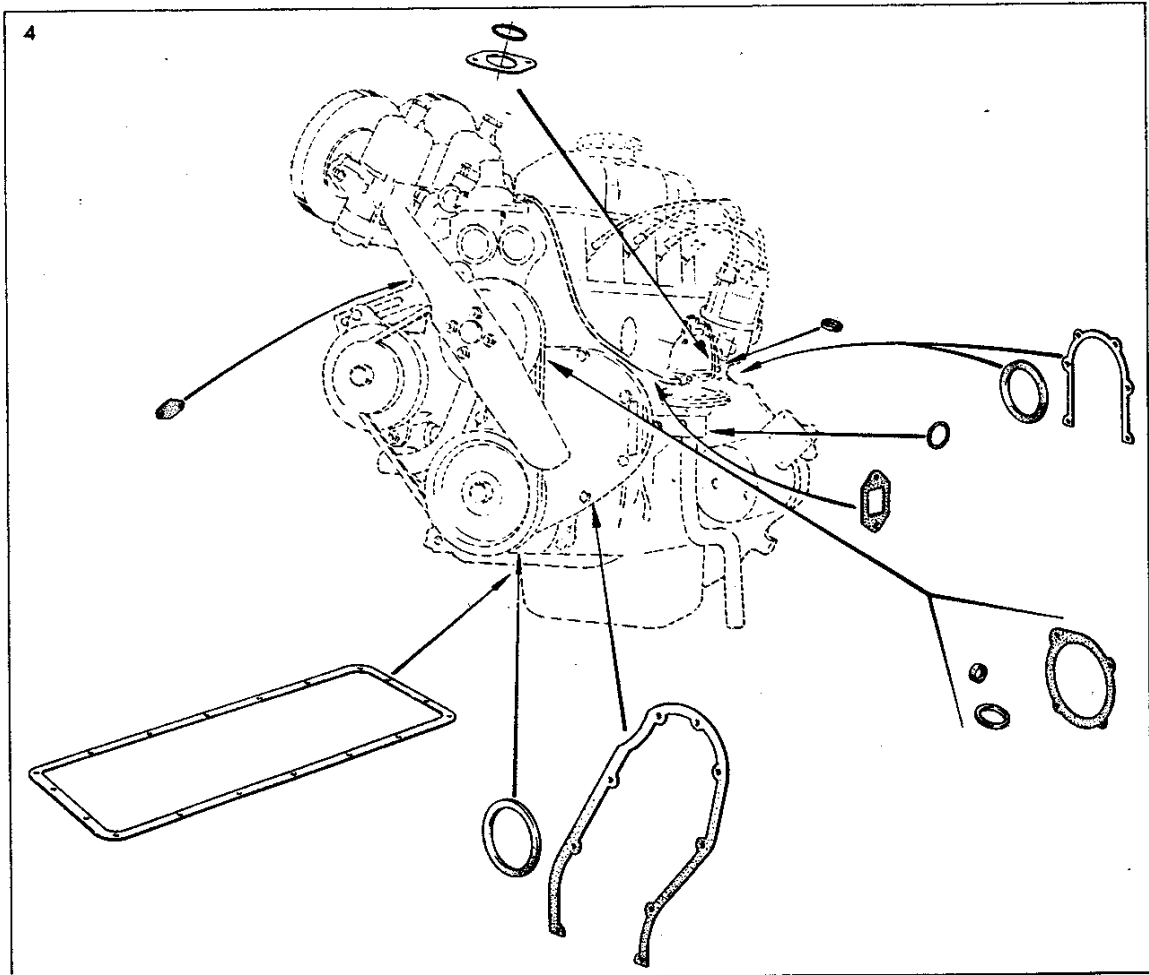
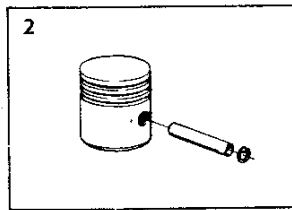
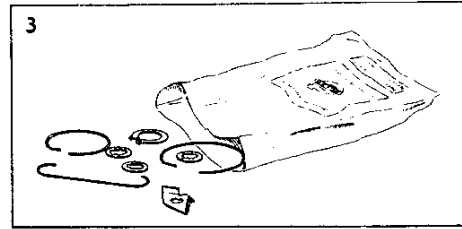
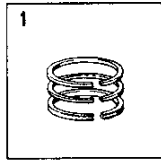

CASTOR

VOLVO
KA 4351

GRUPP 2A-D

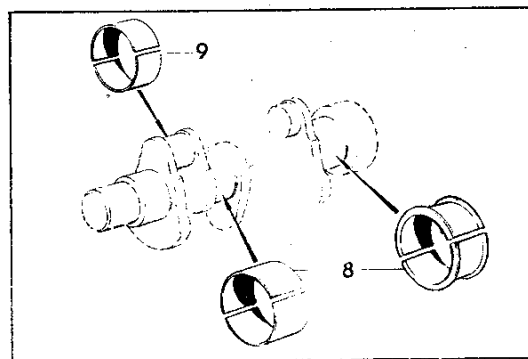
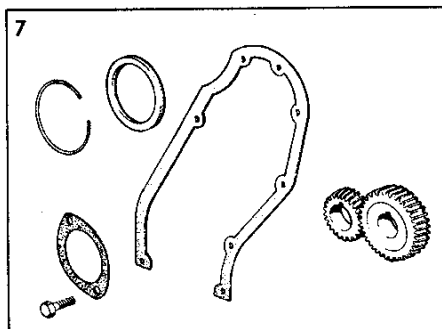
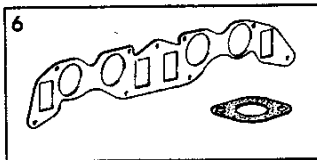
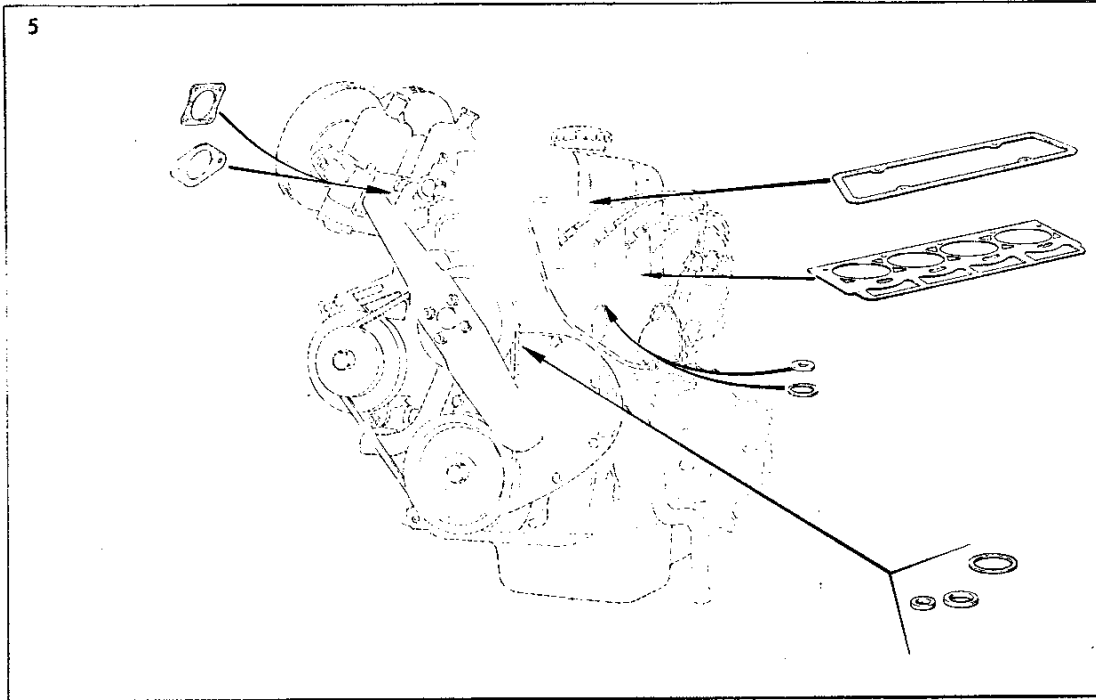

GRUPP 2 A-D

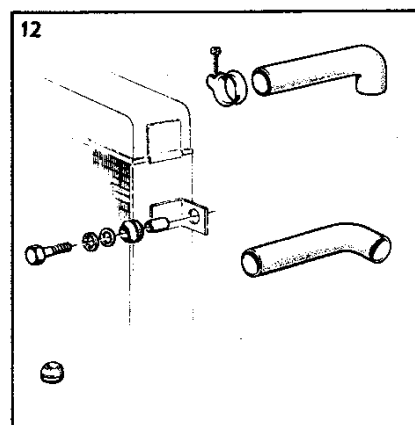
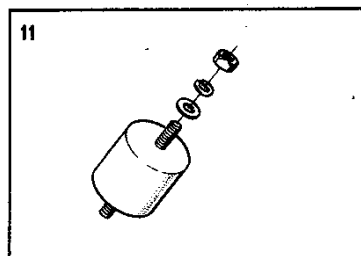
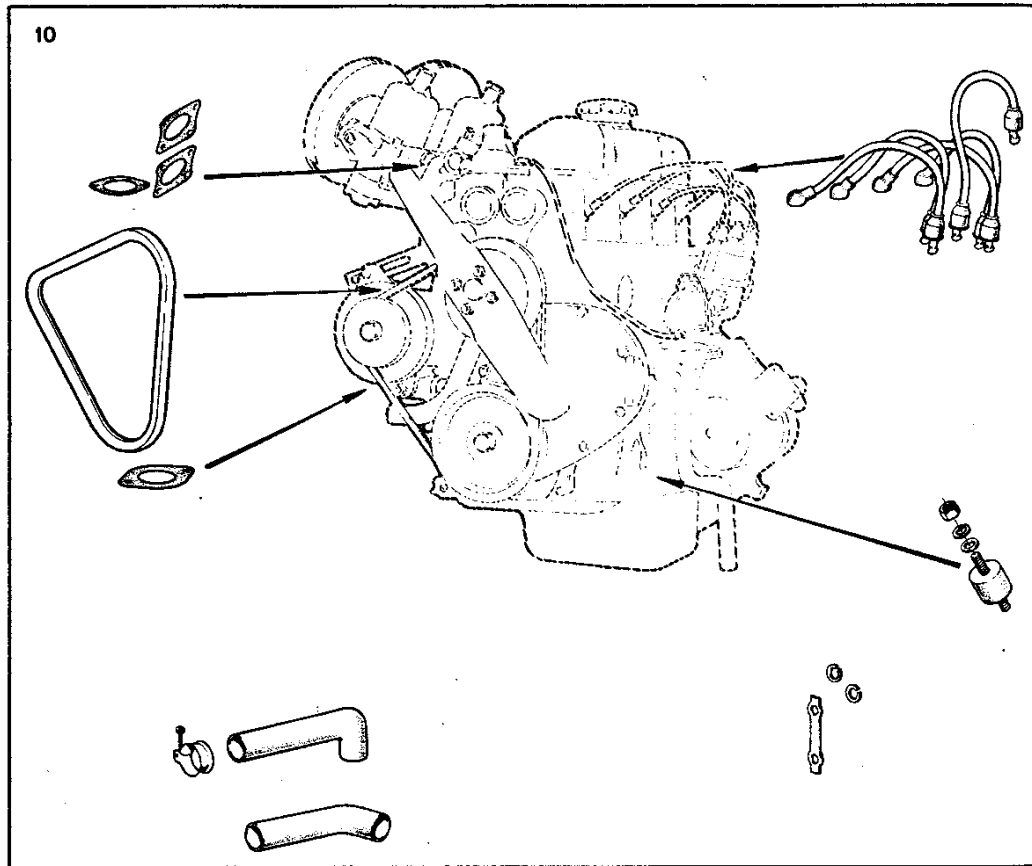

GRUPP 2 A-D

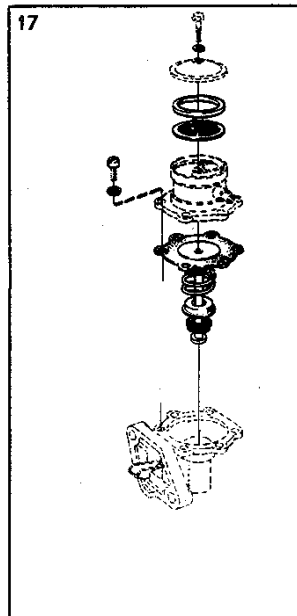
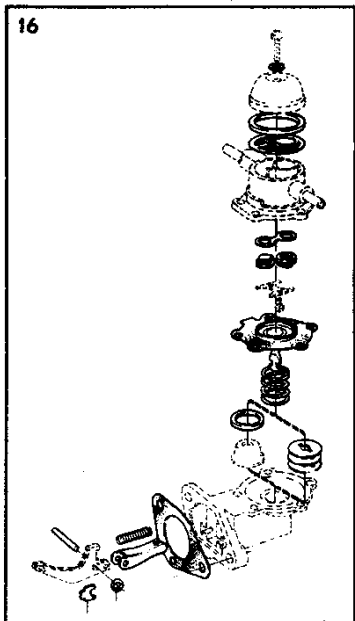
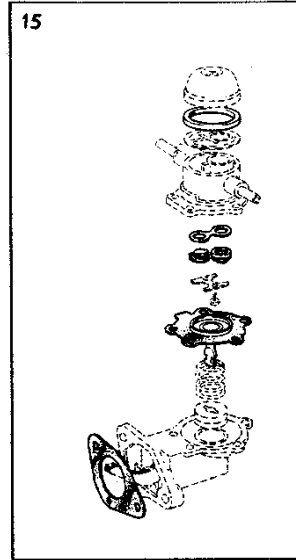
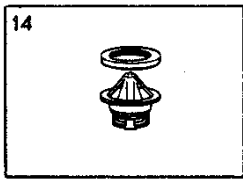
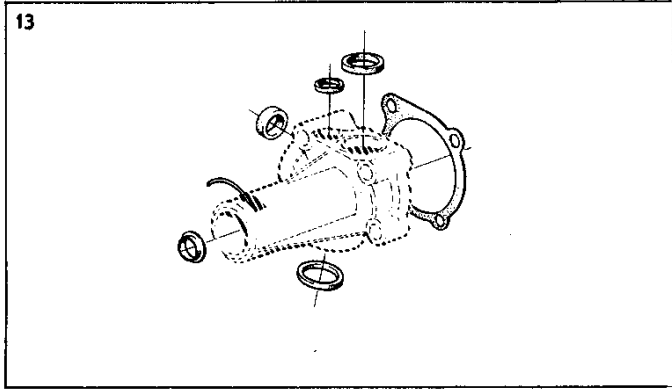

VOLVO
KA7531

GRUPP 2 A-D

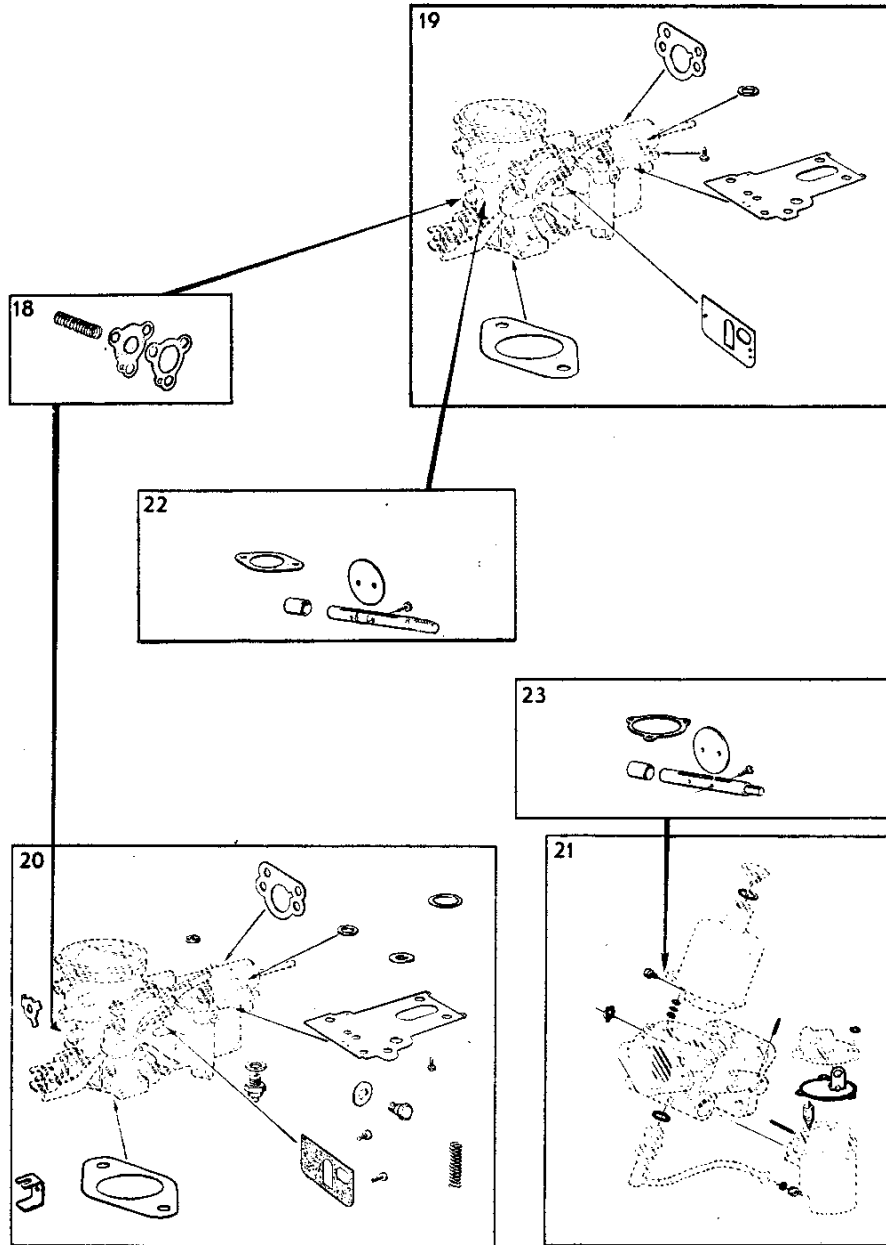

GRUPP 2A-D

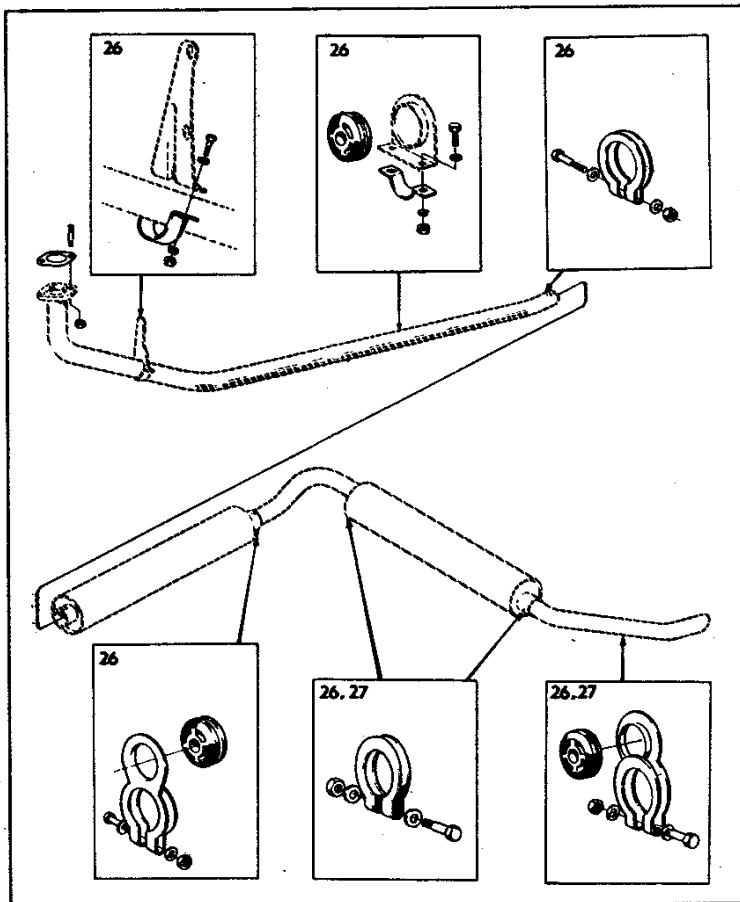
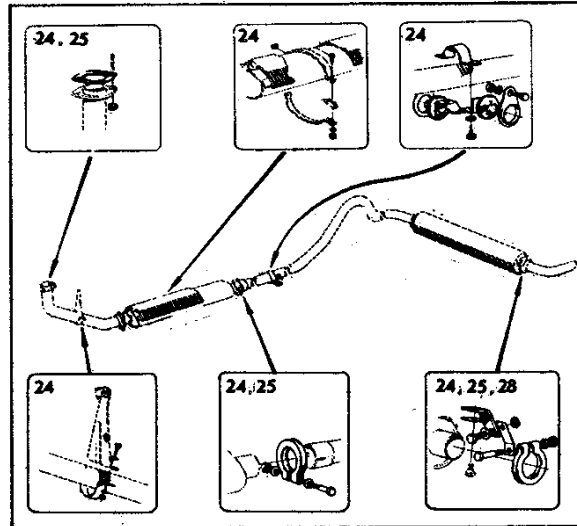

VOLVO
KA7535

Pos. Fig.	Det nr Part No	Benämning Grupp 2 a-d	Description Group 2 a-d	Désignation Groupe 2 a-d	Benennung Gruppe 2 a-d
1	275282-2	Kolvringsats, std d	Piston ring kit, std	Jeu de segments de piston, dim. std	Kolbenringsatz, Stand.d
	275283-0	Kolvringsats, 0,020" öd	Piston ring kit, 0,020" os	Jeu de segments de piston, 0,020" surdim.	Kolbenringsatz, 0,020" Übergrösse
	275284-8	Kolvringsats, 0,030" öd	Piston ring kit, 0,030" os	Jeu de segments de piston, 0,030" surdim.	Kolbenringsatz, 0,030" Übergrösse
	275285-5	Kolvringsats, 0,040" öd	Piston ring kit, 0,040" os	Jeu de segments de piston, 0,030" surdim.	Kolbenringsatz, 0,040" Übergrösse
	275286-3	Kolvringsats, 0,050" öd	Piston ring kit, 0,050" os	Jeu de segments de piston, 0,050" surdim.	Kolbenringsatz, 0,050" Übergrösse
	2	272000-1	Kolvsats, std	Piston kit, std	Jeu de pistons dim. std.
275159-2		Kolvsats, 0,020" öd	Piston kit, 0,020" os	Jeu de pistons, 0,020" surdim.	Kolbensatz, 0,020" Übergrösse
275160-0		Kolvsats, 0,030" öd	Piston kit, 0,030" os	Jeu de pistons, 0,030" surdim.	Kolbensatz, 0,030" Übergrösse
275161-8		Kolvsats, 0,040" öd	Piston kit, 0,040" os	Jeu de pistons, 0,040" surdim.	Kolbensatz, 0,040" Übergrösse
275162-6		Kolvsats, 0,050" öd	Piston kit, 0,050" os	Jeu de pistons, 0,050" surdim.	Kolbensatz, 0,050" Übergrösse
<p>1. Sats för en kolv. 1. Kit for one piston. 1. Jeu pour un piston. 1. Satz für einen Kolben</p> <p>2. B18A (496801) mo-187593. B18D (496802) mo-81792. B18D (496816) mo-11042.</p> <p>3. Monteras vid byte av enstaka satser. Vid byte av samtliga satser skall detaljnummer enligt notsiffra 3 b Installed in conjunction with single kit replacement. When replacing all kits, those listed according to fo Monté lors du changement de jeux isolés. Lors de remplacement de l'ensemble des jeux, le numéro de p au chiffre d'annotation 3 doit être commandé. Beim Austausch einzelner Sätze einzubauen. Beim Austausch sämtlicher Sätze muss die Ersatzteilnumm bestellt werden. Se monta al cambiarse juegos parciales. Al cambiarse todos los juegos se debe solicitar el nro. de det</p>					

VOLVO
Reservdelskatalog
Parts catalogue

Reparationssatser
"Specifikation" se Katalog reparasjonssatser

P 110 P 210(B18)

Repair kits
"Specification" see Cat

Pos. Fig.	Det nr Part No	Benämning Grupp 2 a-d	Description Group 2 a-d	Désignation Groupe 2 a-d	Benennung Gruppe 2 a-d
	275190-7	Kolvsats, std d klass C	Piston kit, std, class C	Jeu de pistons dim. std. classe C	Kolbensatz, Stand. d. Klasse C
	275191-5	Kolvsats, std d klass D	Piston kit, std, class D	Jeu de pistons dim. std classe D	Kolbensatz, Stand. d. Klasse D
	275192-3	Kolvsats, std d klass E	Piston kit, std, class E	Jeu de pistons dim. std classe E	Kolbensatz, Stand. d. Klasse E
	275193-1	Kolvsats, std d klass G	Piston kit, std, class G	Jeu de pistons dim. std classe G	Kolbensatz, Stand. d. Klasse G
	275194-9	Kolvsats, 0,020" ød	Piston kit, 0,020" os	Jeu de pistons, 0,020" sur dim.	Kolbensatz, 0,020" Übergrösse
	275195-6	Kolvsats, 0,030" ød	Piston kit, 0,020" os	Jeu de pistons, 0,030" sur dim.	Kolbensatz, 0,030"
	275196-4	Kolvsats, 0,040" ød	Piston kit, 0,040" os	Jeu de pistons, 0,040" sur dim.	Kolbensatz, 0,040" Übergrösse
	275197-2	Kolvsats, 0,050" ød	Piston kit, 0,050" os	Jeu de pistons, 0,050" sur dim.	Kolbensatz, 0,050" Übergrösse
3	275701-1	Låsbrickssats, motor	Lock washer kit, engine	Jeu de rondelles de sécurité, moteur	Sicherungsscheibensatz Motor
1) B18A (496801) mo 187594-. B18A (496863). B18D (496802) mo 81793-. B18D (496816) mo 11043-. B18D (4968					

VOLVO
Reservdelskatalog
Parts catalogue

P 110 P 210(B18)

Reparationsatser
"Specifikation" se Katalog reparationsatser

Repair kits
"Specification" see Catalogue

Pos. Fig.	Del nr Part No	Benämning Grupp 2 a-d	Description Group 2 a-d	Désignation Groupe 2 a-d	Benennung Gruppe 2 a-d
	--	Packningssats, helrenovering	Gasket kit, engine reconditioning	Jeu de joints, complète rénovation	Dichtungssatz, Generalüberholung
4	275494-3	. Tilläggsats (packningar)	. Small gasket kit	. Jeu complémentaire	. Ergänzungssatz
5	275411-7	. Tilläggsats (packningar)	. Small gasket kit	. Jeu complémentaire	. Ergänzungssatz
6	275439-8	. Packningssats, insugnings- och avgasrör	. Gasket kit, manifolds	. Jeu de joints, collecteur d'aspiration et d'échappement	. Dichtungssatz, Ansaug- und Auspuffrohr
	275480-2	. Packningssats, insugnings- och avgasrör	. Gasket kit, manifolds	. Jeu de joints, collecteur d'aspiration et d'échappement	. Dichtungssatz, Ansaug- und Auspuffrohr
		Packningssats, sotning	Gasket kit, engine decarbonizing	Jeu de joints, decalaminage du moteur	Dichtungssatz, Entrussung
	275411-7	. Tilläggsats (packningar)	. Small gasket kit	. Jeu complémentaire	. Ergänzungssatz
	275439-8	. Packningssats, insugnings- och avgasrör	. Gasket kit, manifolds	. Jeu de joints, collecteur d'aspiration et d'échappement	. Dichtungssatz, Ansaug- und Auspuffrohr
	275480-2	. Packningssats, insugnings- och avgasrör	. Gasket kit, manifolds	. Jeu de joints, collecteur d'aspiration et d'échappement	. Dichtungssatz, Ansaug- und Auspuffrohr
7	276294-6	Transmissionsdrevsats	Timing gear kit	Jeu d'engrenages de distribution	Steuerrädersatz
8	276694-7	Ramlagersats, std d	Main bearing kit, std	Jeu de paliers de vilebrequin, dimension std.	Hauptlagersatz, Standard
	276695-4	Ramlagersats, 0,010" ud	Main bearing kit, 0,010" us	Jeu de paliers de vilebrequin, 0,010" sous dim.	Hauptlagersatz, 0,010" Untergrösse
	276696-2	Ramlagersats, 0,020" ud	Main bearing kit, 0,020" us	Jeu de paliers de vilebrequin, 0,020" sous dim.	Hauptlagersatz, 0,020" Untergrösse
	276697-0	Ramlagersats, 0,030" ud	Main bearing kit, 0,030" us	Jeu de paliers de vilebrequin, 0,030" sous dim.	Hauptlagersatz, 0,030" Untergrösse
		1. P110 - P210 ch - 83399 2. P210 ch 83400 -			

VOLVO
Reservdelskatalog
Parts catalogue

P 110 P 210(B18)

Reparationssatser
"Specifikation" se Katalog reparationssatser

Repair kits
"Specification" see Catalogue

Pos. Fig.	Det nr Part No	Benämning Grupp 2 a-d	Description Group 2 a-d	Désignation Groupe 2 a-d	Benennung Gruppe 2 a-d	
8	271202-4	Ramlagersats, 0,040" ud	Main bearing kit, 0,040" us	Jeu de paliers de vilebrequin, 0,040" sous	Hauptlagersatz, 0,040" Untergrösse	
	271203-2	Ramlagersats, 0,050" ud	Main bearing kit, 0,050" us	Jeu de paliers de vilebrequin, 0,050" sous	Hauptlagersatz, 0,050" Untergrösse	
9	271051-5	Vevlagersats, std d	Big end bearing kit, std	Jeu de coussinets de bielles, dimension std.	Hublagersatz, Stand. d.	
	271052-3	Vevlagersats, 0,010" ud	Big end bearing kit, 0,010" us	Jeu de coussinets de bielles, 0,010" sous dim.	Hublagersatz, 0,010" Untergrösse	
	271053-1	Vevlagersats, 0,020" ud	Big end bearing kit, 0,020" us	Jeu de coussinets de bielles, 0,020" sous dim.	Hublagersatz, 0,020" Untergrösse	
	276665-7	Vevlagersats, 0,030" ud	Big end bearing kit, 0,030" us	Jeu de coussinets de bielles, 0,030" sous dim.	Hublagersatz, 0,030" Untergrösse	
	271003-6	Vevlagersats, 0,040" ud	Big end bearing kit, 0,040" us	Jeu de coussinets de bielles, 0,040" sous dim.	Hublagersatz, 0,040" Untergrösse	
	271004-4	Vevlagersats, 0,050" ud	Big end bearing kit, 0,050" us	Jeu de coussinets de bielles, 0,050" sous dim.	Hublagersatz, 0,050" Untergrösse	
	10	273056-2	Reparationssats, (motorbyte)	Repair kit (engine replacement)	Jeu de réparation (Emplacement du moteur)	Reparatursatz (Motoraustausch)
	11	273059-6	Gummikuddesats (motor-upphängning, främre)	Rubber cushion kit (front engine suspension)	Jeu de blocs en caoutchouc (suspension du moteur, avant)	Gummikissensatz (Motoraufhängung vordere)
12	273062-0	Reparationssats (kylarelement)	Repair kit (radiator)	Jeu de réparation (radiateur)	Reparatursatz (Kühlkörper)	
13	275540-3	Packningsats, vattenpump	Gasket kit, water pump	Jeu de joints, pompe à eau	Dichtungssatz, Wasserpumpe	
14	273164-3	Termostatsats, 82°C	Thermostat kit, 82°C	Jeu de carter de thermostat, 82°C	Termostatsatz, 82°C	
15	276223-5	Membransats, bensinpump 234008	Diaphragm kit, fuel pump 234008	Jeu de diaphragme, pompe à essence 234008	Membranensatz Kraftstoffpumpe 234008	
16	276224-3	Reparationssats, bensin-pump 234008	Repair kit, fuel pump 234008	Jeu de réparation, pompe à essence 234008	Reparatursatz, Kraftstoffpumpe 234008	
17	276520-4	Reparationssats, bensin-pump 418878	Repair kit, fuel pump 418878	Jeu de réparation, pompe à essence 418878	Reparatursatz, Kraftstoffpumpe 418878	
		1. För en sida 2. P110 ch -385023 P210 ch -58503 3. P110 ch 385024- P210 ch 58504-.	1. For one side	1. Pour un côté	1. Für eine Seite	

Pos. Fig.	Det nr Part No	Benämning Grupp 2 a-d	Description Group 2 a-d	Désignation Groupe 2 a-d	Benennung Gruppe 2 a-d
18	237058-3	Membransats, förgasare	Diaphragm, kit carburetter	Jeu de diaphragme carburateur	Membranensatz Vergaser
19	275418-2	Packningssats, förgasare	Gasket kit, carburetter	Jeu d'emballages, carburateur	Dichtungssatz, Vergaser
20	276286-4	Reparationssats, förgasare	Repair kit, carburetter	Jeu de réparation, carburateur	Reparatursatz, Vergaser
21	276278-9	Reparationssats, förgasare	Repair kit, carburetter	Jeu de réparation, carburateur	Reparatursatz, Vergaser
22	276290-4	Reparationssats, gasspjällaxel	Repair kit, throttle spindle	Jeu de réparation axe de volet d'accélérateur	Reparatursatz Drosselklappenwelle
23	276292-0	Reparationssats, gasspjällaxel	Repair kit, throttle spindle	Jeu de réparation, axe de volet d'accélérateur	Reparatursatz Drosselklappenwelle
24	276468-6	Sats för byte av avgas-system (upphängningsdetaljer)	Exhaust system replacement kit (suspension components)	Jeu pour remplacement du système d'échappement (détails de suspension)	Satz zum Austausch der Auspuffanlage (Aufhängungsteile)
25	276494-2	Sats för byte av avgas-system (upphängningsdetaljer)	Exhaust system replacement kit (suspension components)	Jeu pour remplacement du système d'échappement (détails de suspension)	Satz zum Austausch der Auspuffanlage (Aufhängungsteile)
26	276499-1	Sats för byte av avgas-system (upphängningsdetaljer)	Exhaust system replacement kit (suspension components)	Jeu pour remplacement du système d'échappement (détails de suspension)	Satz zum Austausch der Auspuffanlage (Aufhängungsteile)
27	276500-6	Sats för byte av bakre ljuddämpare (upphängningsdetaljer)	Rear silencer replacement kit (suspension components)	Jeu pour remplacement du silencieux d'échappement arrière (détails de suspension)	Satz zum Austausch der hinteren Schalldämpfer (Aufhängungsteile)
28	276469-4	Sats för byte av ljuddämpare (upphängningsdetaljer)	Silencer replacement kit suspension components)	Jeu pour remplacement du silencieux (détails de suspension)	Satz zum Austausch der Schalldämpfer (Aufhängungsteile)